

Dell M109S -projektor Käyttöopas

Malli: M109S

Huomautukset, ilmoitukset ja tärkeät huomautukset



HUOMAUTUS: HUOMAUTUS tarkoittaa tärkeitä tietoja, jotka auttavat projektorin käyttämisessä.



ILMOITUS: ILMOITUS ilmoittaa mahdollisista laitevaurio- tai tietomenetyksvaaroista ja kertoo, miten ongelman voi välttää.



TÄRKEÄ HUOMAUTUS: TÄRKEÄ HUOMAUTUS varoittaa mahdollisista omaisuudelle aiheutuvista vahingoista, henkilävammoista tai kuolemanvaarasta.



Complies with IEC 60825-1:1993+A11997+A2:2001 and EN 60825-1:1994+A1:2002+A2:2001
RED: 634 nm, Green: 518nm, Blue: 456nm maximum: 5.38 mW

Tämän asiakirjan tietoja voidaan muuttaa ilman erillistä ilmoitusta.
© 2008 Dell Inc. Kaikki oikeudet pidätetään.

Näiden materiaalien kaikenlainen toisintaminen ilman Dell Inc:n kirjallista lupaa on ehdottomasti kielletty.

Tässä tekstissä käytetyt tavamerkit: *Dell* ja *DELL*-logo ovat Dell Inc.:n tavamerkkejä. DLP ja DLP®-logo ovat TEXAS INSTRUMENTS INCORPORATEDin tavamerkkejä. Microsoft ja Windows ovat Microsoft Corporationin tavamerkkejä tai rekisteröityjä tavamerkkejä Yhdysvalloissa ja/tai muissa maissa.

Muita tavamerkkejä ja tuotenimiä saatetaan käyttää tässä asiakirjassa viittaamaan joko merkkien ja nimien takana oleviin kokonaisuuksiin tai niiden ilmaisemiin tuotteisiin. Dell Inc. ei ole vastuussa muista kuin omista tavamerkeistään ja tuotenimistään.

Malli M109S

Elokuu 2008

Rev. A00

Sisältö

1	Dell™-projektorisi	5
	Tietoja projektorista	6
2	Projektorin kytkeminen	7
	Tietokoneen kytkeminen	8
	Tietokoneen kytkeminen VGA-kaapelilla	8
	DVD-soittimen kytkeminen	9
	DVD-soittimen kytkeminen komposiittikaapelilla	9
3	Projektorin käyttäminen	11
	Projektorin käynnistäminen	11
	Projektorin sammuttaminen	11
	Projektorin kohdistuksen säätäminen	12
	Projektorin kuvan koon säätäminen	13
	Ohjauspaneelin käyttäminen	14
	Kuvaruutunäytön käyttäminen	15
	Päävalikko	16
	AUTO-ADJUST (Automaattinen säätö)	16
	INPUT SOURCE (Kuvanlähde)	16
	PICTURE (Kuva) (PC-tilassa)	16
	PICTURE (Kuva) (Videotilassa)	17

DISPLAY (Näyttö) (PC-tilassa)	18
DISPLAY (Näyttö) (Videotilassa)	19
SET UP (Asetukset)	20
OTHERS (Muut)	22
4 Projektorin vianmääritys	23
5 Tekniset tiedot	25
6 Yhteyden ottaminen Dell™-tukeen	27
7 Liite: Sanasto	29

Dell™-projektorisi

Projektorin toimitukseen sisältyvät seuraavassa kuvassa näkyvät esineet. Varmista, että pakkauksessa on kaikki osat, ja ota yhteys Delliin, jos jotakin puuttuu.

Pakkauksen sisältö

Moniliitäntäkaapeli

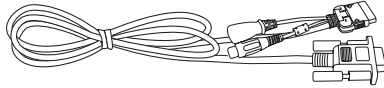

Verkkolaite

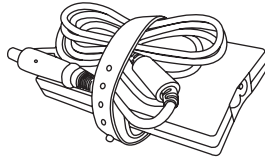

Käyttöpastietoväline ja ohjeet

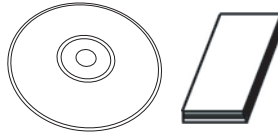

Virtakaapeli

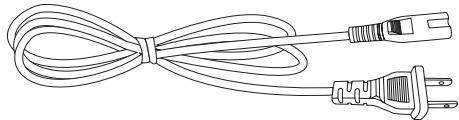

Pussi

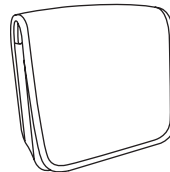

Tietoja projektorista

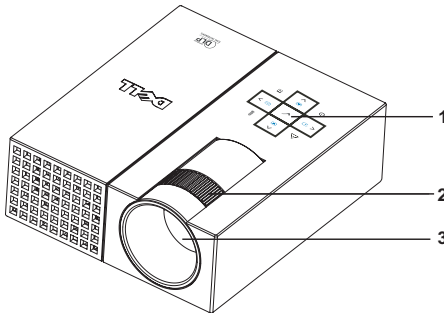

1	Ohjauspaneeli
2	Tarkennusrenkas
3	Linssi

TÄRKEÄ HUOMAUTUS: Turvaohjeet

- 1 Älä käytä projektoria lämpöä tuottavien laitteiden läheisyydessä.
- 2 Älä käytä projektoria pölyisissä paikoissa. Pöly saattaa aiheuttaa järjestelmän toimintahäiriön ja projektorin automaattisen sammumisen.
- 3 Varmista, että projektori on sijoitettu paikkaan, jossa on hyvä ilmanvaihto.
- 4 Älä tuki projektorin tuuletusreikiä ja muita aukkoja.
- 5 Varmista, että projektoria käytetään huoneenlämpötilassa (5°C - 35°C).



HUOMAUTUS: Lisätietoja on projektorin mukana toimitetussa Tuotetieto-oppaassa.

Projektorin kytkeminen

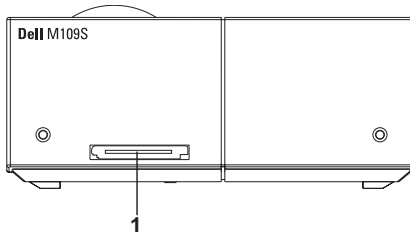

1	Moniliitäntäliitin
---	--------------------



TÄRKEÄ HUOMAUTUS: Ennen kuin toimit minkään tässä kohdassa annettujen ohjeiden mukaisesti, noudata turvallisuusohjeita sivulla 6.

Tietokoneen kytkeminen

Tietokoneen kytkeminen VGA-kaapelilla

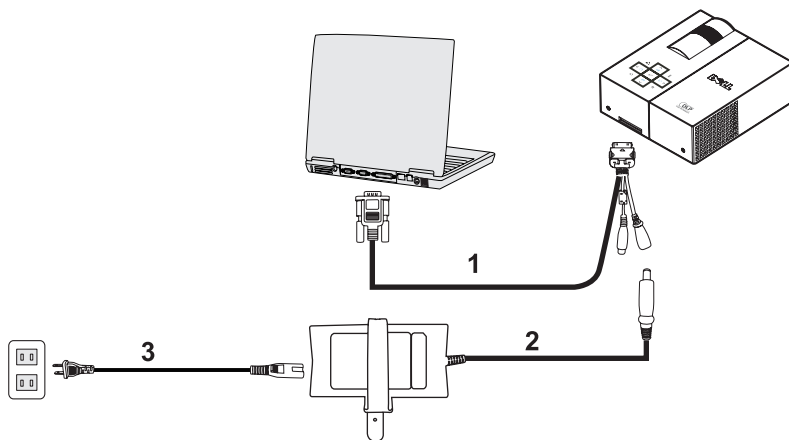

1	Moniliitäntäkaapeli
2	Verkkolaite
3	Virtajohto

DVD-soittimen kytkeminen

DVD-soittimen kytkeminen komposiittikaapelilla

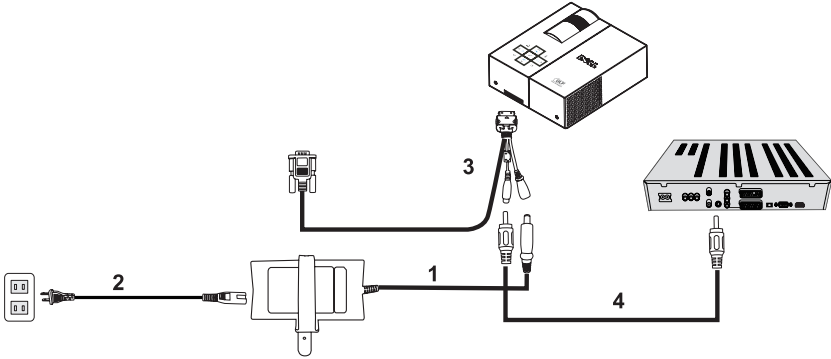

1	Verkkolaite
2	Virtajohto
3	Moniliitäntäkaapeli
4	Komposiittivideokaapeli



HUOMAUTUS: Dell ei toimita komposiittivideokaapelia laitteen mukana.

Projektorin käyttäminen

Projektorin käynnistäminen

 **HUOMAUTUS:** Käynnistä projektori ennen virran kytkemistä kuvanlähteeseen. Virtapainike vilkkuu sinisenä, kunnes sitä painetaan.

- 1 Kytke moniliitántäkaapeli projektoriin.
- 2 Kytke moniliitántäkaapeli virtajohtoon ja käytettäviin signaalikaapeleihin. Ohjeet projektorin kytkemiseen on kohdassa "Projektorin kytkeminen" sivulla 7.
- 3 Paina **Virta**-painiketta (ohjeet **Virta**-painikkeen löytämiseen on "Ohjauspaneelin käyttäminen" sivulla 14).
- 4 Kytke videolähteeseen virta (tietokoneeseen, DVD-soittimeen tai vastaavaan). Projektori tunnistaa lähteen automaattisesti.
- 5 Dell-logo pysyy näytössä 10 sekunnin ajan virran kytkemisen yhteydessä.

Jos näyttöön tulee ilmoitus "Searching for signal..." (Signaalia etsitään...), varmista, että kaapelit on kytketty oikein.

Jos olet kytkenyt useita kuvanlähteitä projektoriin, valitse haluamasi kuvanlähde painamalla ohjauspaneelin **Kuvanlähde**-painiketta.

Projektorin sammuttaminen

 **ILMOITUS:** Irrota projektori verkkovirrasta, kun olet sammuttanut sen oikein seuraavien ohjeiden mukaisesti.

- 1 Paina **Virta**-painiketta.
- 2 Paina **Virta**-painiketta uudelleen. Jäähdytystuulettimet jatkavat toimintaa 10 sekunnin ajan.
- 3 Irrota verkkolaite moniliitántäkaapelista.
- 4 Irrota moniliitántäkaapeli projektorista.

 **HUOMAUTUS:** Jos painat **Virta**-painiketta projektorin ollessa käytössä, näyttöön tulee ilmoitus "Press Power Button to Turn off Projector" (**Sammuta projektori painamalla virtapainiketta**). Voit poistaa ilmoituksen näytöstä painamalla ohjauspaneelin **Valikko**-painiketta tai tekemättä mitään, jolloin ilmoitus poistuu näytöstä automaattisesti 30 sekunnin kuluttua.

Projektorin kohdistuksen säätäminen

- 1 Käännä tarkennusrangasta, kunnes kuva näyttää selkeältä. Projektori kohdistuu 60 - 240 cm:n (23,6" - 94,5") etäisyyksillä.
- 2 Siirrä projektoria eteen- tai taaksepäin kuvan lähentämiseksi tai loitontamiseksi.

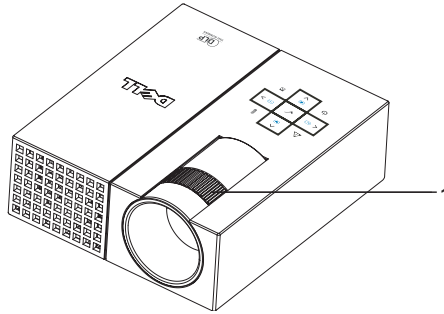

1	Tarkennusrenkas
---	-----------------

Projektorin kuvan koon säätäminen

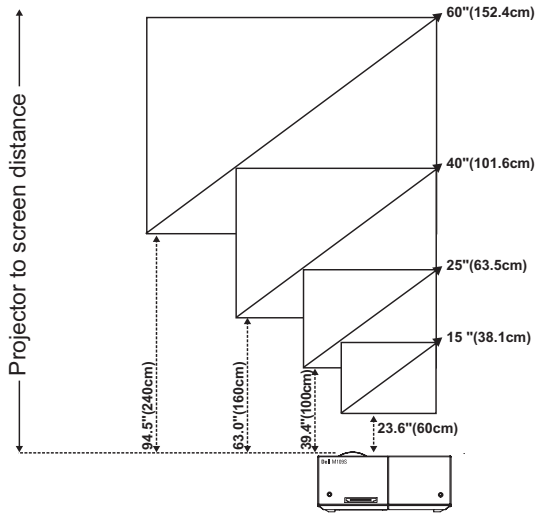





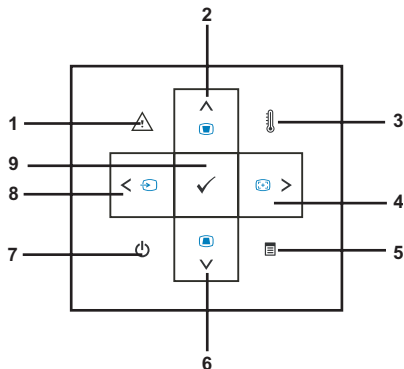

Kuva (Halkaisija)	Tavallinen	15" (38,1 cm)	25" (63,5 cm)	40" (101,6 cm)	60" (152,4 cm)
Kuvan koko (L x K)	Tavallinen	12,3" x 8,6"	20,5" x 14,3"	32,8" x 22,9"	49,2" x 34,4"
		31,2 cm x 21,8 cm	52,0 cm x 36,4 cm	83,3 cm x 58,2 cm	124,9 cm x 87,3 cm
Etäisyys		23,6" (60 cm)	39,4" (100 cm)	63,0" (160 cm)	94,5" (240 cm)
* Tämä taulukko on tarkoitettu käyttäjälle helpottamaan projektorin käyttöä.					

Ohjauspaneelin käyttäminen









1	Virheen LED-valo	Jos virheen LED-valo vilkkuu oranssina, jokin tuuletin on lakannut toimimasta. Projektori sammuu tällöin automaattisesti. Jos ongelma ei poistu, ota yhteys Dell™ -tukeen.
2	Ylös / Trapetsikorjauksen säätö	Paina, kun haluat valita kuvaruutunäytön vaihtoehtoja. Paina, kun haluat säätää kuvan vääristymää kallistamalla projektoria. (± 20 astetta)
3	Lämpötilan LED-valo	Jos valo palaa oranssina, tuuletusaukot saattavat olla peitettyjä tai ympäristön lämpötila on yli 35°C. Projektori sammuu automaattisesti. Varmista, että tuuletusaukot eivät ole peitettyjä ja että ympäristön lämpötila on käyttölämpötilavaatimusten mukainen. Jos ongelma ei poistu, ota yhteys Dell™ -tukeen.
4	Oikea / Automaattinen säätö	Paina tätä, jos haluat säätää kuvaruutunäytön asetusta. Paina tätä, jos haluat synkronoida projektorin kuvalähteen kanssa. Automaattinen säätö -toimintoa ei voi käyttää, jos kuvaruutunäyttö on näkyvissä.

5	Valikko 	Paina, jos haluat aktivoida kuvaruutunäytön. Siirry kuvaruutunäytössä suuntanäppäimillä ja Valikko -painikkeen avulla.
6	Alas  / Trapetsikorjauksen säätö 	Paina tätä, jos haluat valita kuvaruutunäytön asetuksia. Paina, kun haluat säätää kuvan vääristymää kallistamalla projektoria. (± 20 astetta)
7	Virtapainike 	Sammuta projektori ja käynnistä se sitten uudelleen. Lisätietoja on kohdissa "Projektorin käynnistäminen" sivulla 11 ja "Projektorin sammuttaminen" sivulla 11.
8	Vasen  / Kuvanlähde 	Paina tätä, jos haluat säätää kuvaruutunäytön asetusta. Paina tätä, jos haluat siirtyä analogisten RGB- ja komposiittilähteiden välillä, kun projektoriin on kytketty useita kuvanlähteitä.
9	Enter 	Paina tätä, kun haluat vahvistaa valinnan.

Kuvaruutunäytön käyttäminen

Projektorissa on useita kieliä tukeva kuvaruutunäyttö, joka voidaan tuoda näkyviin, kun kuvanlähde on kytketty tai jos sellaista ei ole kytketty.

Voit siirtyä päävalikon välilehtien välillä painamalla ohjauspaneelin painikkeita  ja . Voit valita alivalikon painamalla ohjauspaneelin **Enter**-painiketta.

Voit valita vaihtoehdon painamalla ohjauspaneelin painiketta  tai . Kun vaihtoehto on valittu, väri muuttuu tummansiniseksi. Säädä asetuksia ohjauspaneelin painikkeella  tai .

Voit siirtyä takaisin päävalikkoon siirtymällä Back (Edellinen) -välilehden kohdalle ja painamalla ohjauspaneelin **Enter**-painiketta.

Voit poistua kuvaruutunäytöstä siirtymällä EXIT-välilehden kohdalle ja painamalla **Enter**-painiketta tai painamalla suoraan ohjauspaneelin **Valikko**-painiketta.

Päävalikko



AUTO-ADJUST (Automaattinen säätö)

Auto adjustment in progress...

Auto Adjust (Automaattinen säätö) -toiminto säätää automaattisesti projektorin taajuutta ja seuranta PC-tilassa. Kun automaattinen säätö on käynnissä, näytössä näkyy seuraava ilmoitus "Auto Adjustment in Progress..." (Automaattinen säätö on käynnissä...).

INPUT SOURCE (Kuvanlähde)

Input Source (Kuvanlähde) -valikossa voit valita projektorin kuvanlähteen.



AUTO SOURCE (AUTOMAATTINEN KUVALÄHDE)—Valitse **On** (oletusasetus), jos haluat automaattisesti valita käytettävissä olevat kuvasignaalit. Jos painat **Kuvanlähde**-painiketta, kun projektori on käytössä, laite tuo näkyviin automaattisesti seuraavan käytettävissä

olevan kuvanlähdesignaalin. Valitse **Off (Pois päältä)**, kun haluat lukita nykyisen kuvanlähdesignaalin. Jos painat **Kuvanlähde**-painiketta, kun **Auto Source** -tilan asetus on **Off**, voit valita kuvasignaalin itse.

VGA—Paina **Enter**, jos haluat, että projektori havaitsee VGA-signaalin.

COMPOSITE (KOMPOSIITTI)—Paina **Enter**, jos haluat, että projektori havaitsee komposiittivideosignaalin.

PICTURE (Kuva) (PC-tilassa)

Picture (Kuva) -valikon avulla voit säätää projektoreiden näyttöasetuksia. **Picture (Kuva)** -valikossa on seuraavat vaihtoehdot:

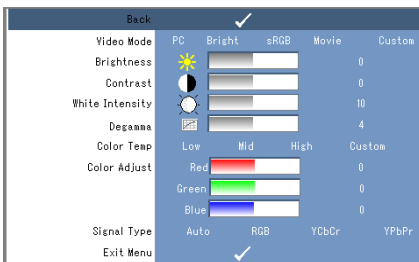

VIDEO MODE (VIDEOTILA)—Voit säätää projektorin näyttötilaa sopivaksi: **PC**, **Bright** (Kirkas), **sRGB** (toistaa värit luonnollisemmin), **Movie** (Elokuva) ja **Custom** (Oma) (voit määrittää omat asetukset). Jos säädät **White Intensity** (Valkoisuus)- tai **Degamma**-asetusta, projektori siirtyy **Custom**-tilaan automaattisesti.

 **HUOMAUTUS:** Jos säädät **White Intensity** (Valkoisuus)- tai **Degamma**-asetusta, projektori siirtyy **Custom**-tilaan automaattisesti.

KIRKKAUS—Säädä kuvan kirkkautta painikkeilla ◀ ja ▶.

CONTRAST (KONTRASTI)—Säädä näytön kontrastia painikkeilla ◀ ja ▶.

WHITE INTENSITY (VALKOISUUS)—Määritä arvoksi 0, jos haluat mahdollisimman tehokkaan värin toiston, ja 10, jos haluat kuvan mahdollisimman kirkkaaksi.

DEGAMMA—Voit valita mieleisesi näytön värikinäsitelyasetuksen valitsemalla haluamasi neljästä asetuksesta (1, 2, 3, 4).

COLOR TEMP (VÄRILÄMPÖTILA)—Voit säätää väriämpötilaa. Näyttö näyttää viileämmältä väriämpötilan ollessa suurempi ja lämpimämmältä, kun väriämpötila-asetus on pienempi. Kun säädät **Color Adjust** (Värien säätö) -valikon asetuksia, **Custom**-tila otetaan käyttöön. Arvot tallennetaan **Custom**-tilaan.

COLOR ADJUST (VÄRIEN SÄÄTÖ)—Voit säätää punaisen, vihreän ja sinisen värin asetuksia itse.

SIGNAL TYPE (SIGNAALITYYPPI)—Voit valita signaalityypin itse vaihtoehtoista Auto, RGB, YCbCr tai YPbPr.

PICTURE (Kuva) (Videotilassa)

Picture (Kuva) -valikon avulla voit säätää projektoreiden näyttöasetuksia. Picture (Kuva) -valikossa on seuraavat vaihtoehdot:

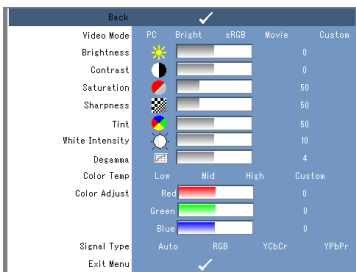

VIDEO MODE (VIDEOTILA)—Voit säätää projektorin näyttötilaa sopivaksi: **PC**, **Bright** (Kirkas), **sRGB** (toistaa värit luonnollisemmin), **Movie** (Elokuva) ja **Custom** (Oma) (voit määrittää omat asetukset). Jos säädät **White Intensity** (Valkoisuus)- tai **Degamma**-asetusta, projektori siirtyy **Custom**-tilaan automaattisesti.



HUOMAUTUS: Jos säädät **White Intensity (Valkoisuus)**- tai **Degamma**-asetusta, projektori siirtyy **Custom**-tilaan automaattisesti.

KIRKKAUS—Säädä kuvan kirkkautta painikkeilla ◀ ja ▶.

CONTRAST (KONTRASTI)—Säädä näytön kontrastia painikkeilla ◀ ja ▶.

SATURATION (VÄRIKYLÄISYYS)—Voit säätää videolähteen värikylläisyyttä mustavalkoisesti täyteen väriin. Paina ◀, jos haluat pienentää kuvan värin määrää, ja ▶, jos haluat kasvattaa kuvan värin määrää.

SHARPNESS (TERÄVYYS)—Paina ◀, jos haluat vähentää terävyyttä, ja ▶, jos haluat kasvattaa terävyyttä.

TINT (VÄRISÄVY)—Paina ◀, jos haluat kasvattaa kuvan vihreän värin määrää, ja ▶, jos haluat kasvattaa kuvan punaisen värin määrää (valittavissa vain NTSC-signaaleille).

WHITE INTENSITY (VALKOISUUS)—Määritä arvoksi 0, jos haluat mahdollisimman tehokkaan värin toiston, ja 10, jos haluat kuvan mahdollisimman kirkaaksi.

DEGAMMA—Voit valita mieleisesi näytön värikinäyttöasetuksen valitsemalla haluamasi neljästä asetuksesta (1, 2, 3, 4).

COLOR TEMP (VÄRILÄMPÖTILA)—Voit säätää värilämpötilaa. Näyttö näyttää viileämmältä värilämpötilan ollessa suurempi ja lämpimämmältä, kun värilämpötila-asetus on pienempi. Kun säädät **Color Adjust (Värien säätö)** -valikon asetuksia, **Custom**-tila otetaan käyttöön. Arvot tallennetaan **Custom**-tilaan.

COLOR ADJUST (VÄRIEN SÄÄTÖ)—Voit säätää punaisen, vihreän ja sinisen värin asetuksia itse.



SIGNAL TYPE (SIGNAALITYYPPI)—Voit valita signaalityypin itse vaihtoehdoista Auto, RGB, YCbCr tai YPbPr.

DISPLAY (Näyttö) (PC-tilassa)

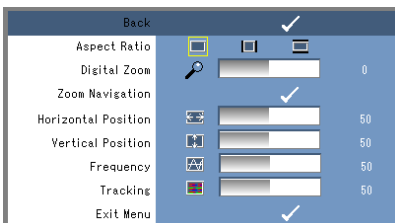
Display (Näyttö) -valikon avulla voit säätää projektoreiden näyttöasetuksia. **Display (Näyttö)** -valikossa on seuraavat vaihtoehdot:





ASPECT RATIO (KUVASUHDE)—Voit valita haluamasi kuvasuhteen.





-  4:3 - Kuvanlähteen kuva skaalataan näyttöön sopivaksi.
-  Original (Alkuperäinen) - Kuvanlähde skaalataan näyttöön sopivaksi siten, että kuvanlähteen alkuperäinen kuvasuhde säilytetään.
-  Wide (Laajakuva) - Kuvanlähde skaalataan näytön levyiseksi.



Käytä Wide- tai 4:3-asetusta, jos käytössä on jokin seuraavista:



- Tietokoneresoluutio, joka on tarkempi kuin SVGA

- Komponenttikaapeli (720p/1080i/1080p)

DIGITAALINEN ZOOMAUS. Paina , jos haluat digitaalisesti suurentaa kuvaa jopa nelinkertaiseksi, ja paina , jos haluat pienentää suurennetun kuvan kokoa.

ZOOM NAVIGATION (ZOOMAUKSESSA SIIRTYMINEN). Voit siirtyä projektionäytössä painamalla    .

HORIZONTAL POSITION (VAAKASUORA SIJAINTI). Voit siirtää kuvaa oikealle painamalla  ja vasemmalle painamalla .

VERTICAL POSITION (PYSTYSUORA SIJAINTI). Voit siirtää kuvaa alaspäin painamalla  ja ylöspäin painamalla .

FREQUENCY (TAAJUUS). Voit muuttaa näytön kellotaajuutta vastaamaan tietokoneen näyttökortin välittämän signaalin taajuutta. Jos kuvassa näkyy pystysuoraa värinä, yritä poistaa värinä säätämällä **Frequency**-asetusta. Tämä toiminto soveltuu varsin karkeiden säätöjen tekemiseen.



TRACKING (SEURANTA). Voit synkronoida näyttösignaalin vaiheen näyttökortin mukaan. Jos havaitset kuvan olevan epävakaa tai välkkyvän, yritä korjata ongelma **Tracking**-asetuksen avulla. Tämä toiminto soveltuu hienosäätöön.

DISPLAY (Näyttö) (Videotilassa)

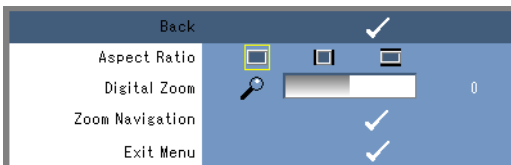
Display (Näyttö) -valikon avulla voit säätää projektoreiden näyttöasetuksia. Display (Näyttö) -valikossa on seuraavat vaihtoehdot:





ASPECT RATIO (KUVASUHDE)—Voit valita haluamasi kuvasuhteen.

-  4:3 - Kuvanlähteen kuva skaalataan näyttöön sopivaksi.
-  Original (Alkuperäinen) - Kuvanlähde skaalataan näyttöön sopivaksi siten, että kuvanlähteen alkuperäinen kuvasuhde säilytetään.
-  Wide (Laajakuva) - Kuvanlähde skaalataan näytön levyikseksi.

Käytä Wide- tai 4:3-asetusta, jos käytössä on jokin seuraavista:

- Tietokoneresoluutio, joka on tarkempi kuin SVGA
- Komponenttikaapeli (720p/1080i/1080p)

DIGITAALINEN ZOOMAUS—Paina , jos haluat digitaalisesti suurentaa kuvaa jopa nelinkertaiseksi, ja paina , jos haluat pienentää suurennetun kuvan kokoa.

ZOOM NAVIGATION (ZOOMAUKSESSA SIIRTYMINEN)—Voit siirtyä projektionäytössä painamalla    .

SET UP (Asetukset)

Asetuksia ovat Language, Auto Keystone, Keystone, Menu Position, Menu Transparency, Menu Timeout, Menu Lock, Password ja Change Password.

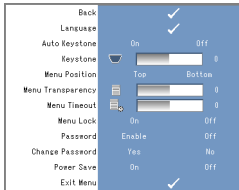

LANGUAGE (KIELI)—Voit valita kuvaruutunäytön kielen.



AUTO KEYSTONE (AUTOM. TRAPETSIKORJAUS)—Voit säätää kuvan vääristymää automaattisesti kallistamalla projektoria.

KEYSTONE (TRAPETSIKORJAUS)—Voit säätää kuvan vääristymää kallistamalla projektoria.

MENU POSITION (VALIKON SIJAINTI)—Voit valita näytön kohdan, jossa kuvaruutunäyttö näkyy.

MENU TRANSPARENCY (VALIKON LÄPINÄKYVYYS)—Valitse tämä, jos haluat muuttaa kuvaruutunäytön taustan läpinäkyvyysasetusta.

MENU TIMEOUT (VALIKON AIKAKATKAISU)—Voit säätää kuvaruutuvalikon aikakatkaissuajan. Oletusarvon mukaan kuvaruutunäyttö katoaa 30 sekunnin käyttämättömyysajan jälkeen.

MENU LOCK (VALIKON LUKITUS)—Valitse Menu Lock (Valikon lukitus) -asetukseksi On (Päällä), jos haluat piilottaa kuvaruutunäytön valikon. Valitse Menu Lock -asetukseksi Off (Pois päältä), jos haluat tuoda kuvaruutunäytön valikon näyttöön.



HUOMAUTUS: Jos kuvaruutunäyttö poistuu näytöstä, kun poistat Menu Lock -toiminnon käytöstä, paina ohjauspaneelin Valikko-painiketta 15 sekunnin ajan ja poista sitten toiminto käytöstä.

PASSWORD (SALASANA)—Kun salasanasuojaus on käytössä, näkyviin tulee salasanan syöttämistä edellyttävä Password Protect (Salasanasuojaus) -näyttö, kun virtajohto asetetaan pistokkeeseen ja projektori käynnistetään. Oletusasetuksen mukaan tämä toiminto on poistettu käytöstä. Voit ottaa tämän toiminnon käyttöön Password (Salasana) -valikon avulla. Salasanasuojaustoiminto otetaan käyttöön tällöin, kun projektori seuraavan kerran käynnistetään. Jos otat tämän ominaisuuden käyttöön, sinulta pyydetään projektorin salasanaa projektorin käynnistämisen jälkeen:

1 Ensimmäinen salasanan antamispyyntö:

- a Siirry Setup (Asetukset) -valikkoon, paina Enter ja valitse Password (Salasana) -asetukseksi Enable (Ota käyttöön).

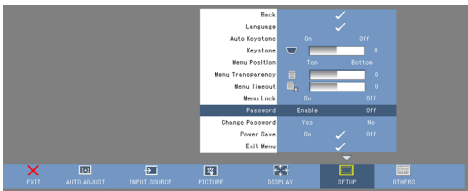

- b Näyttöön tulee merkkien syöttämisenäyttö, johon voit kirjoittaa nelinumeroisen numeron. Paina lopuksi Enter-painiketta.

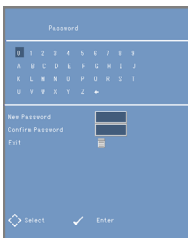

- c Vahvista salasana antamalla se uudelleen.

- d Jos salasanan vahvistus onnistuu, voit jatkaa projektorin toimintojen ja apuohjelmien käyttämistä.

2 Jos olet kirjoittanut väärin salasanan, voit yrittää sen kirjoittamista uudelleen 2 kertaa. Kolmen väärän yrityksen jälkeen projektori sammuu automaattisesti.



HUOMAUTUS: Jos unohdat salasanasasi, ota yhteys DELL™-tukeen tai valtuutettuun huoltoon.

3 Jos haluat poistaa salasana-toiminnon käytöstä, valitse **Off (Pois päältä)** ja anna salasana toiminnon poistamiseksi käytöstä.

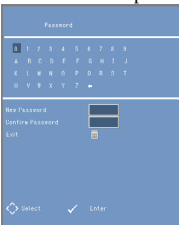

CHANGE PASSWORD (MUUTA SALASANA). Kirjoita alkuperäinen salasana ja kirjoita sitten haluamasi uusi salasana ja vahvista se uudelleen.

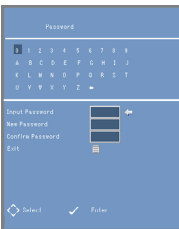

POWER SAVE (VIRRANSÄÄSTÖ). Valitse **On (Päällä)**, jos haluat ottaa toiminnon käyttöön. Projektori sammutetaan automaattisesti viiden minuutin kuluttua.

OTHERS (Muut)

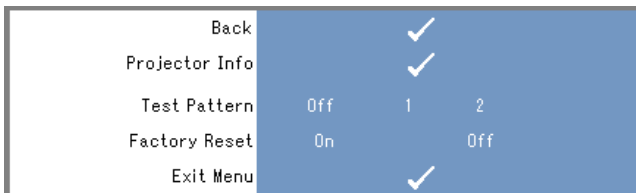





PROJECTOR INFO (PROJEKTORIN TIEDOT)—Näyttää projektorin mallin nimen, nykyisen tulolähteen ja projektorin sarjanumeron (PPID#).



TEST PATTERN (TESTIKUVIO)—Voit poistaa toiminnon käytöstä valitsemalla **Off (Pois päältä)**. Valitse 1 tai 2, jos haluat käynnistää sisäänrakennetun testikuvion näytön kohdistuksen ja resoluution määrittämisen helpottamiseksi.

FACTORY RESET (TEHDASASETUKSET)—Valitse **On (Päällä)**, jos haluat palauttaa projektorin tehdasasetukset. Sekä tietokonelähteiden että videolähteiden asetukset palautetaan.

Projektorin vianmääritys

Jos projektorin käytössä ilmenee ongelmia, katso lisäohjeita seuraavista vianmääritysvihjeistä. Jos ongelma ei poistu, ota yhteys Dell™-tukeen. Lisätietoja on sivulla 27.

Ongelma	Mahdollinen ratkaisu
Ruudulla ei näy kuvaa	<ul style="list-style-type: none"> • Varmista, että ulkoinen grafiikkaportti on otettu käyttöön. Jos käytät kannettavaa Dell™-tietokonetta, paina   (Fn+F8). Jos käytössä on jokin toinen tietokone, katso lisäohjeita sen käyttöohjeista. • Varmista, että kaikki kaapelit on kytketty kunnolla. Lisätietoja on sivulla 7. • Varmista, että liittimien pinnit eivät ole taipuneita tai rikkoutuneita. • Käytä Others (Muut) -valikon Test Pattern (Testikuvio) -vaihtoehtoa. Varmista, että testikuvion värit ovat oikeat.
Osittainen, vierivä tai väärin näkyvä kuva	<ol style="list-style-type: none"> 1 Paina ohjauspaneelin Automaattinen säätö -painiketta. 2 Jos käytössä on kannettava Dell™-tietokone, määritä tietokoneen resoluutioksi SVGA (800 x 600): <ol style="list-style-type: none"> a Napsauta jotakin Windowsin työpöydän käyttämätöntä osaa, valitse Ominaisuudet ja valitse sitten Asetukset-välilehti. b Tarkista, että ulkoisen näyttöportin asetus on 800 x 600 kuvapistettä. c Paina   (Fn+F8). <p>Jos resoluutioiden vaihtamisessa esiintyy ongelmia tai näyttö ei vastaa, käynnistä kaikki laitteet ja projektori uudelleen.</p> <p>Jos et käytä kannettavaa Dell™-tietokonetta, katso lisätietoja käyttöohjeista.</p> <p>Jos ongelma ei poistu, päivitä tietokoneen grafiikkakortin ohjain (näytönohjaimen ajuri) uusimpaan versioon ja yritä käyttää projektoria uudelleen.</p>

Ongelma (jatkuu)	Mahdollinen ratkaisu (jatkuu)
Esitys ei näy ruudulla	Jos käytät kannettavaa tietokonetta, paina   (Fn+F8).
Kuva on epävakaa tai välkkyy	Säädä kuvaruutunäytön Display (Näyttö) -alivalikon Tracking (Seuranta) -asetusta (vain PC-tilassa).
Kuvassa näkyy pystysuora välkkyvä palkki	Säädä kuvaruutunäytön Display (Näyttö) -alivalikon Tracking (Seuranta) -asetusta (vain PC-tilassa).
Kuvan väri on väärä	<ul style="list-style-type: none"> • Jos näyttö saa väärän signaalin grafiikkakortista, aseta signaalin tyypiksi RGB kuvaruutunäytön Display (Näyttö) -välilehdessä. • Käytä Others (Muut) -valikon Test Pattern (Testikuvio) -vaihtoehtoa. Varmista, että testikuvion värit ovat oikeat.
Kuva ei ole tarkka	<ol style="list-style-type: none"> 1 Säädä projektorin linssin tarkennusrenkasta. 2 Varmista, että projektionäyttö on riittävän etäisyyden päässä projektorista (23,6" [60 cm] - 94,5" [240 cm]).
Kuva näyttää venyneeltä 16:9-kuvasuhteen DVD:tä katsottaessa	Projektorin tunnistaa automaattisesti syötettävän signaalin formaatin. Se säilyttää projektoidun kuvan kuvasuhteen syötesignaalin formaatin mukaisena käytettäessä Original (Alkuperäinen) -asetusta. Jos kuva näyttää yhä venytetyltä, säädä kuvasuhdetta kuvaruutunäytön Display (Näyttö) -valikossa.
Lämpötilan LED-valo palaa oranssina	Projektorin on ylikuumentunut. Näyttö sammuu automaattisesti. Käynnistä näyttö uudelleen, kun projektori on jäähtynyt. Jos ongelma ei poistu, ota yhteys Dell™-tukeen.
Virheen LED-valo vilkkuu oranssina	Projektorin tuuletin on lakannut toimimasta ja projektori sammutetaan automaattisesti. Jos ongelma ei poistu, ota yhteys Dell™-tukeen.
Kuvaruutunäyttöä ei näy ruudussa	Yritä poistaa kuvaruutunäytön lukitus painamalla Valikko -painiketta 15 sekunnin ajan. Tarkista Menu Lock (Valikon lukitus) -asetus sivulla 20.

Tekniset tiedot

Valoventtiili	0,45" SVGA DMD, tyyppi Y
Kirkkaus	50 ANSI-lumienia (enintään)
Kontrastisuhde	800:1, tyypillinen (Täysin päällä/pois)
Yhdenmukaisuus	80 %, tyypillinen (Japanin standardi - JBMA)
Valonlähde	R/G/B-LED-moduuli
Kuvapisteiden määrä	858 x 600
Näytettävä väri	16,7 miljoonaa väriä
Projektorin linssi	F/2,0, f=17,67 mm kiinteä linssi
Heijastettavan kuvan koko	15 - 60 tuumaa (halkaisija)
Heijastusetäisyys	23,6 - 94,5 tuumaa (60 cm - 240 cm)
Videoformaatin yhteensopivuus	NTSC-, NTSC 4.43-, PAL-, PAL-M-, PAL-N-, SECAM- ja HDTV (1080i, 720P, 576i/P, 480i/P) -yhteensopiva Komposiitti- ja komponenttivideo
Vaakataajuus	15 kHz - 100 kHz (analoginen)
Pystytaajuus	43 Hz - 85 Hz (analoginen)
Virtalähde	+19,5 V DC
Virrankulutus	47 wattia (enintään), < 1 watti virta katkaistuna
Melutaso	32 dB (A) (normaalitila) 35 dB (A) (kirkastila)
Paino	360 g (0,80 lbs)
Mitat (L x K x S)	Ulkokoko: 92,5 x 104,6 x 37,1 ± 1 mm (3,64 x 4,12 x 1,46 ± 0,04 tuumaa)
I/O-liitännät	30-pinninen moniliitäntäliitin

Yhteensopivuustilat (analoginen)

Resoluutio	Pystytaajuus (Hz)	Vaakataajuus (KHz)
640 x 350	70.1	31.5
720 x 400	70.1	31.5
640 x 480	59.9	31.5
640 x 480	75	37.5
640 x 480	85	36
800 x 600	60.3	37.9
800 x 600	75	46.9
800 x 600	85.1	53.7
1024 x 768	60	48.4
1024 x 768	75	60
1024 x 768	85	68.7
1152 x 864	75	67.5
1280 x 1024	60	64
1280 x 1024	75	80
1280 x 1024	85	91.1
1440 x 900	60	55.5

Yhteyden ottaminen Dell™-tukeen

Yhdysvalloissa olevat asiakkaat voivat soittaa numeroon 800-WWW-DELL (800-999-3355).



HUOMAUTUS: Jos sinulla ei ole aktiivista Internet-yhteyttä, löydät yhteystiedot ostolaskusta, pakkausluettelosta, laskusta tai Dellin tuotekatalogista.

Dell tarjoaa useita Internet- ja puhelinpohjaisia tuki- ja palveluvaihtoehtoja. Näiden käytettävyys vaihtelee maan ja tuotteen mukaan, ja kaikki palvelut eivät ehkä ole käytettävissä asuinalueellasi. Voit ottaa yhteyttä Delliin myyntiä, teknistä tukea tai asiakaspalveluasioita varten seuraavasti:

- 1 Käy sivustossa support.dell.com.
- 2 Valitse maasi tai alueesi **Choose A Country/Region** -valikosta sivun alareunasta.
- 3 Napsauta sivun vasemman laidan **Ota yhteyttä** -linkkiä.
- 4 Valitse tarpeittasi vastaava palvelun tai tuen linkki.
- 5 Valitse mielestäsi paras tapa ottaa yhteyttä Delliin.

Liite: Sanasto

ANSI-lumenit — Kirkkauden mittaustapa. Lasketaan jakamalla neliönmetrin kuva yhdeksään samankokoiseen suorakulmioon, mittaamalla kirkkaus (lukseina) kunkin suorakulmion keskellä ja laskemalla näiden yhdeksän pisteen keskiarvo.

dB —desibeli — Yksikkö, jota käytetään ilmaisemaan tehon tai intensiteetin suhteellista eroa. Tavallisesti sitä käytetään kahden akustisen signaalin tai sähkösignaalin vertailemiseen. Arvo on kymmenen kerrottuna tasojen suhteen kymmenkantaisella logaritmillä.

DLP® — Digital Light Processing — Heijastava pieniä peilejä käyttävä näyttöteknologia, jonka on kehittänyt Texas Instruments. Väripyörän lävitse kulkeva valo ohjataan DLP-peileille, jotka järjestävät RGB-värit ruudulle heijastetuksi kuvaksi. Tekniikkaan liittyy myös termi DMD.

DMD — Digital Micro-Mirror Device — Kukin DMD koostuu tuhansista liikkuvista alumiiniseoksesta valmistetuista mikroskooppisen pienistä peleistä, jotka liitetty yhteen.

Enimmäisetäisyys — Etäisyys, jolla projektori voi heijastaa käyttökelpoisen (riittävän kirkkaan) kuvan täysin pimennetyssä huoneessa.

Hz (hertsi) — Taajuuden yksikkö.

Kirkkaus — Näytöstä, heijastusnäytöstä tai heijastuslaitteesta säteilevän valon määrä. Projektorin kirkkaus mitataan ANSI-lumeneina.

Komponenttideo — Laadukkaan videokuvan välitystapa, joka sisältää kaikki alkuperäisen kuvan komponentit eli osat. Nämä komponentit ovat kirkkaus- ja värikomponentteja, jotka määritetään analogisessa komponentissa muotoon Y'Pb'Pr' ja digitaalisessa komponentissa muotoon Y'Cb'Cr'. Komponenttideo on käytettävissä DVD-soittimissa ja projektoreissa.

Komposiittiideo — Videosignaali, joka yhdistää kirkkaussignaalin, värisignaalit ja vaaka- ja pystysuorat tahdistuspulssit aaltomuotoiseen signaaliin, joka välitetään yhdessä kaapeliparissa. Formaatteja on kolme: NTSC, PAL ja SECAM.

Kontrastisuhde — Kuvan vaaleiden ja tummien arvojen alue eli niiden suurimpien ja pienimpien arvojen suhde. Projektoriteollisuus käyttää kahta menetelmää suhteen mittaamiseen:

1 *Täysin päällä / täysin pois* — Mittaa täysin valkoisen kuvan (täysin päällä) ja täysin mustan (täysin pois) kuvan suhteen.

2 **ANSI** — Mittaa 16 vaihtelevan mustan ja valkoisen suorakulmion kuvion. Valkoisten suorakulmioiden keskimääräinen valoteho jaetaan mustien suorakulmion keskimääräisellä valoteholla ANSI-kontrastisuhteen määrittämiseksi.

Täysin päällä / täysin pois -kontrasti on aina suurempi numero kuin saman projektorin ANSI-kontrasti.

Kuvan enimmäissuuruus — Suurin kuva, jonka projektori voi heijastaa pimeässä huoneessa. Tämä määräytyy yleensä käytössä olevan optiikan rajoitusten mukaan.

Kuvasuhde — Tavallisin kuvasuhde on 4:3. Aiemmat televisio- ja tietokonevideomaatit ovat 4:3-kuvasuhteen mukaisia. Tämä tarkoittaa käytännössä, että kuvan leveys on 4/3 sen korkeudesta.

NTSC — Lyhenne sanoista "National Television Standards Committee". Pohjois-Amerikassa käytetty video- ja lähetystandardi, jonka videoformaattissa näytetään 525 riviä sisältävä kuva 30 kertaa sekunnissa.

Pakattu resoluutio — Jos tulevan kuvan resoluutio on korkeampi kuin projektorin oma resoluutio, toistettava kuva skaalataan projektorin oman resoluution mukaiseksi. Digitaalilaitteen pakkauksessa menetetään jonkin verran kuvan sisältöä.

PAL — Lyhenne sanoista "Phase Alternating Line". Euroopassa käytetty video- ja lähetystandardi, jonka videoformaattissa näytetään 625 riviä sisältävä kuva 25 kertaa sekunnissa.

Pienin etäisyys — Pienin etäisyys, jolla projektori voi kohdistaa kuvan näytölle.

Polttoväli — Etäisyys linssin pinnasta sen polttopisteeseen.

RGB — Red, Green, Blue — Tavallisesti kolmen eri värin (punainen, vihreä, sininen) eri signaaleja tarkoittava lyhenne.

Ruudun halkaisija — Näytön tai heijastetun kuvan koon mittautapa. Se ilmaisee ruudun koon yhdestä kulmasta vastakkaiseen kulmaan. 9 jalkaa korkean ja 12 jalkaa leveän ruudun halkaisija on 15 jalkaa. Tässä asiakirjassa oletetaan, että halkaisijat ovat tietokonekuvan perinteisen 4:3-kuvasuhteen mukaisia, kuten yllä olevassa esimerkissä.

SECAM — Ranskassa ja joissakin muissa maissa käytetty kansainvälinen video- ja lähetystandardi. Signaalin resoluutio on NTSC:tä korkeampi.

SVGA — Super Video Graphics Array — 800 x 600 kuvapisteen resoluutio.

SXGA — Super Extended Graphics Array — 1280 x 1024 kuvapisteen resoluutio.

Taajuus — Sähkösignaalien toistonopeus sekunnissa. Mitataan hertseinä (hz).

Trapetsikorjaus — Ominaisuus, joka korjaa projektorin kulmasta aiheutuvia heijastetun kuvan häiriöitä (leveä yläosa, ohut alaosa).

UXGA — Ultra Extended Graphics Array — 1600 x 1200 kuvapisteen resoluutio.

Väriämpötila — Valkoisen valon värimuoto. Alhaiset väriämpötilat ilmaisevat, että valo on lämpimämpi (keltaisempi/punaisempi), kun taas korkea väriämpötila tarkoittaa, että valo on kylmempi (sinisempi). Väriämpötilan tavallinen mittayksikkö on kelvin (K).

VGA — Video Graphics Array — 640 x 480 kuvapisteen resoluutio.

XGA — Extra Video Graphics Array — 1024 x 768 kuvapisteen resoluutio.

Hakemisto

D

Dell
yhteyden ottaminen, 27

K

Kaukosäädin, 6
Kuvaruutunäyttö, 15
 AUTO-ADJUST
 (Automaattinen säätö), 16
 DISPLAY (Näyttö)
 (PC-tilassa), 18
 DISPLAY (Näyttö)
 (Videotilassa), 19
 INPUT SOURCE
 (Kuvanlähde), 16
 OTHERS (Muut), 22
 Päävalikko, 16
 PICTURE (Kuva)
 (PC-tilassa), 16
 PICTURE (Kuva)
 (Videotilassa), 17
 SET UP (Asetukset), 20

P

Päälaitte
 Linssi, 6
 Ohjauspaneeli, 6
 Tarkennusrenkas, 6
Projektorin käynnistäminen/
sammuttaminen
 Projektorin käynnistäminen, 11
 Projektorin sammuttaminen, 11

Projektorin kohdistuksen
säättäminen
 Tarkennusrenkas, 12
Projektorin kytkeminen
 Komposiittivideokaapeli, 9
 Kytkeminen
 komposiittikaapelilla, 9
 Moniliitäntäkaapeli, 8
 Verkkolaite, 8
 Virtajohto, 9

T

Tekniset tiedot
 Heijastettavan kuvan koko, 25
 Heijastusetäisyys, 25
 I/O-liitännät, 25
 Kirkkaus, 25
 Kontrastisuhde, 25
 Kuvapisteidien määrä, 25
 Melutaso, 25
 Mitat, 25
 Näytettävä väri, 25
 Paino, 25
 Projektorin linssi, 25
 Pystytaajuus, 25
 Vaakataajuus, 25
 Valonlähde, 25
 Valoventtiili, 25
 Videoformaatin
 yhteensopivuus, 25
 Virrankulutus, 25
 Virtalähde, 25
 Yhdenmukaisuus, 25

tuki

yhteyden ottaminen Delliin, 27

V

Vianmääritys, 23

yhteyden ottaminen

Dell-tukeen, 24

Y

Yhteysportti

Moniliitântäliitin, 7